

SAMSUNG

Стиральная машина

Инструкция для пользователя

R1215J/S1015J

R1213J/S1013J

R1015J/S815J

R1013J/S813J

R815J

R813J



Предупреждения по безопасности вторая сторона обложки

Установка стиральной машины	2
Распаковка стиральной машины	2
Общий вид стиральной машины	2
Выбор места для установки машины	2
Регулировка высоты ножек	3
Удаление транспортировочных болтов	3
Подсоединение шланга для подачи воды	3
Размещение сливного шланга	4
Подключение машины к сети переменного тока	5
Загрузка и стирка белья	6
Общий вид панели управления	6
Первая стирка белья	8
Загрузка в машину моющего средства	8
Стирка с использованием Интеллектуальной системы управления Fuzzy Logic	8
Выбор дополнительных функций	9
Ручная установка режима стирки	9
Использование функции задержки пуска	10
Советы по стирке	10
Уход за стиральной машиной	11
Восстановление работоспособности замерзшей стиральной машины	11
Чистка наружных поверхностей стиральной машины	11
Чистка отсека для моющего средства и ниши для отсека	11
Чистка фильтра для мусора	12
Чистка сетчатого фильтра шланга для подачи воды	12
Устранение неисправностей	12
Проблемы и их устранение	12
Расшифровка сообщений об ошибках	13
Таблица программ стирки	14
Приложения	15
Описание символов на ярлыках одежды	15
Предупреждения по обеспечению электрической безопасности	15
Защита окружающей среды	16
Заявление о соответствии стандартам	16
Технические характеристики	16

Предупреждения по безопасности

Поздравляем вас с покупкой этой стиральной машины компании Самсунг. Эта Инструкция для пользователя содержит важную информацию по установке, использованию и уходу за данным устройством. Пожалуйста, выберите время, чтобы прочесть эту Инструкцию, так как она поможет вам в полной мере использовать все возможности вашей стиральной машины и пользоваться ею в течение многих лет.

Прежде, чем пользоваться стиральной машиной

- Упаковочные материалы могут быть опасны для детей; держите все упаковочные материалы (пластиковые мешки, полистирол, и т.д.) в недоступных для них местах.
- Эта стиральная машина предназначена только для домашнего применения.
- Подключение стиральной машины к водопроводу и к электрической сети должен выполнять квалифицированный специалист с соблюдением инструкции фирмы-изготовителя (см. Раздел “Установка стиральной машины” на стр. 2) и местных правил техники безопасности.
- Перед использованием изделия необходимо удалить все упаковочные материалы и транспортировочные болты. Если вы не удалите их, может возникнуть серьезная неисправность стиральной машины. См. раздел “Удаление транспортировочных болтов” на стр. 3.
- Первый цикл стирки нужно выполнить без загрузки белья. См. раздел “Первая стирка белья” на стр. 8.

Инструкции по технике безопасности

- Перед чисткой или ремонтом отключите стиральную машину от розетки сети переменного тока или выключите ее с помощью кнопки (Вкл./Выкл.)
- Убедитесь в том, что пусты все карманы одежды, которую вы собираетесь стирать.
- Острые, твердые предметы, например, монеты, английские булавки, гвозди, винты или камушки могут серьезно повредить машину.
- После использования машины обязательно отключайте ее от сети переменного тока и закрывайте водопроводный кран.

- Прежде, чем открыть дверцу машины, убедитесь в том, что вода слита. Не открывайте дверцу, если вода все еще видна внутри барабана.
- Домашние животные и маленькие дети могут забраться внутрь машины. Проверяйте машину каждый раз перед использованием.
- Во время стирки стеклянная дверца становится очень горячей. Не позволяйте детям приближаться к стиральной машине во время ее использования.
- Не пытайтесь отремонтировать машину самостоятельно. Попытка проведения ремонта неопытными или не обладающими соответствующей квалификацией лицами может привести к травме и/или вызвать необходимость более серьезного ремонта машины.
- Если штепсельная вилка или сетевой шнур повреждены, в целях безопасности они должны быть заменены представителем фирмы-изготовителя, ее агента по обслуживанию или лицом, имеющим аналогичную квалификацию.
- Обслуживание машины должно производиться только авторизованным сервисным центром с использованием только фирменных запчастей.

● СОХРАНИТЕ ЭТУ ИНСТРУКЦИЮ

Установка стиральной машины

Распаковка стиральной машины

Распакуйте вашу стиральную машину и осмотрите ее, чтобы убедиться, что она не была повреждена при транспортировке. Убедитесь, что вы также получили все приведенные ниже составные части и принадлежности. Если при транспортировке стиральная машина была повреждена, или отсутствуют какие-либо из принадлежностей, входящих в комплект поставки, немедленно обратитесь к своему дилеру компании Самсунг.

Общий вид стиральной машины

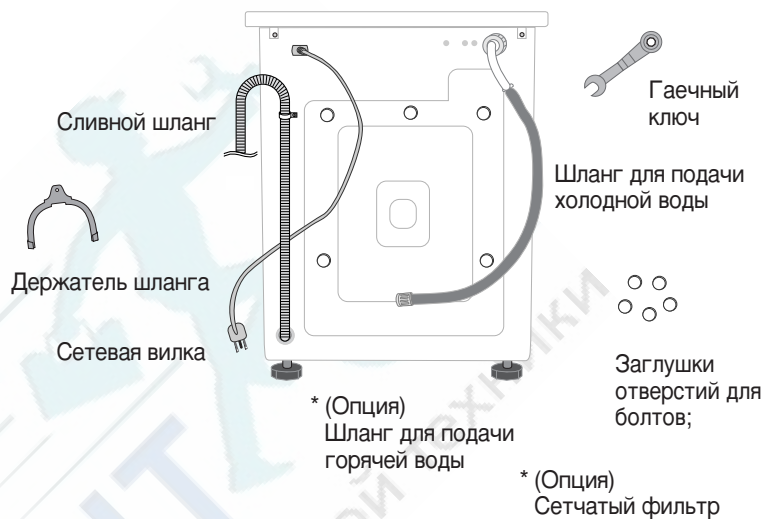

Выбор места для установки машины

Перед установкой стиральной машины, выберите для нее место, соответствующее следующим характеристикам:

- Прочная ровная поверхность (если поверхность неровная, обратитесь к приведенному ниже параграфу "Регулировка высоты ножек")
- Место, где на машину не будет попадать прямой солнечный свет
- Место с достаточной вентиляцией
- Помещение, где температура не опускается ниже 0°C.
- Вдали от источников тепла, таких как угольная печь или газовая плита

Следите за тем, чтобы стиральная машина не стояла на своем сетевом шнуре.

При установке машины на пол с ковровым покрытием, вентиляционные отверстия в днище стиральной машины не должны закрываться ворсом.

Установка стиральной машины

Регулировка высоты ножек

Если пол неровный, отрегулируйте высоту ножек (не подкладывайте под ножки деревянные бруски или другие предметы):

1. Ослабьте стопорную гайку и вращайте ножку рукой, пока не получите желаемую высоту.
2. Затяните стопорную гайку при помощи входящего в комплект гаечного ключа.



- **Установите машину на прочную ровную поверхность**

Если машина установлена на неровную или непрочную поверхность, при ее работе могут возникать шум или вибрация. (Допустимый угол наклона составляет только 1 градус).

Удаление транспортировочных болтов

Перед использованием стиральной машины вы должны удалить пять транспортировочных болтов с задней стенки машины. Чтобы удалить болты:

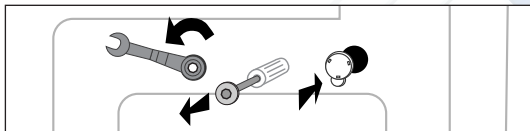

1. Ослабьте все транспортировочные болты при помощи поставляемого с машиной гаечного ключа перед их удалением.
2. Возьмитесь за головку болта и вытяните болт через широкую часть отверстия. Повторите эту операцию для каждого из болтов.
3. Закройте отверстия входящими в комплект поставки машины пластмассовыми заглушками.
4. Сохраните транспортировочные болты для использования в будущем.

Подсоединение шланга для подачи воды (не во всех моделях)

	1. Снимите переходную муфту со шланга для подачи воды.
	2. Сначала с помощью крестообразной отвертки ослабьте 4 винта на муфте. Затем возьмитесь за муфту и поворачивайте ее часть (b) в направлении, указанном стрелкой, пока между ней и частью (a) не получится промежуток шириной около 5 мм.
	3. Подсоедините муфту к водопроводному крану, и туго затяните винты. Затем поворачивайте часть (b) в направлении, указанном стрелкой, и соедините части (a) и (b).
	4. Подсоедините к переходной муфте шланг для подачи воды. Потяните вниз деталь (c) шланга для подачи воды. Когда вы отпустите деталь (c), шланг автоматически плотно соединится с муфтой, при этом будет слышен щелчок.
	5. Подсоедините другой конец шланга для подачи воды к впускному клапану для воды, расположенному в верхней части стиральной машины. Заверните соединитель шланга по часовой стрелке до упора.
	<ul style="list-style-type: none"> • Если на водопроводном кране имеется резьба, наверните на кран шланг для подачи воды, как показано на рисунке.

ПРИМЕЧАНИЕ: Если после подсоединения шланга наблюдается протечка воды, повторите приведенные выше действия. Подсоединяйте шланг к водопроводному крану, наиболее удобному для этой цели. Если кран имеет квадратную форму или слишком большой диаметр, перед соединением шланга с муфтой выньте из муфты промежуточное кольцо.

Установка стиральной машины

Подсоединение шланга для подачи воды

Один конец шланга для подачи воды должен быть подсоединен к стиральной машине, а другой конец - к водопроводному крану. Не растягивайте шланг для подачи воды. Если шланг слишком короток, и вы не хотите переносить водопроводный кран в другое место, замените поставляемый шланг более длинным шлангом, выдерживающим высокое давление.

Чтобы подсоединить шланг для подачи воды:

1. Возьмитесь за L-образный фитинг на конце шланга для подачи воды и подсоедините его к патрубку для подачи холодной воды, расположенному на задней стенке стиральной машины. Затяните соединение рукой.

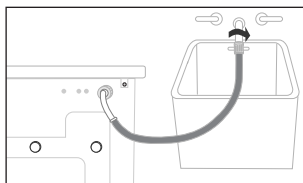

2. Подсоедините другой конец шланга для подачи воды к крану холодной воды, и затяните соединение рукой. В случае необходимости, вы можете изменить положение конца шланга для подачи воды, подключенного к стиральной машине, для чего ослабьте фитинг, поверните шланг и вновь затяните фитинг.

Опция:

1. Возьмитесь за красный L-образный фитинг на конце шланга для подачи горячей воды и подсоедините его к красному патрубку для подачи горячей воды, расположенному на задней стенке стиральной машины. Затяните соединение рукой.
2. Подсоедините другой конец шланга для подачи воды к крану горячей воды, и затяните соединение рукой.
3. Если вы хотите пользоваться только холодной водой, используйте Y-образный тройник.

Размещение сливного шланга

Конец сливного шланга можно расположить тремя способами:

Зацепить за край раковины

Сливной шланг должен располагаться на высоте от 60 до 90 см. Чтобы конец сливного шланга был изогнут, используйте поставляемый с машиной пластиковый держатель шланга. Прикрепите держатель к стене при помощи крюка или к крану при помощи шпагата, чтобы сливной шланг не мог перемещаться.

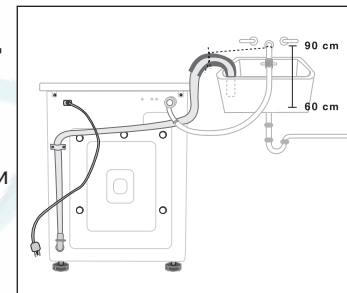

Вставить в отвод слива раковины

Отвод, в который вставляется сливной шланг, должен находиться выше сифона слива раковины и так, чтобы конец сливного шланга находился на высоте не менее 60 см от уровня пола.

Вставить в отводную трубу канализационного стояка

Компания Самсунг рекомендует вам использовать вертикальную отводную трубу высотой 65 см; ее высота должна быть не менее 60 см и не более 90 см.

Установка стиральной машины

Подключение машины к сети переменного тока

Для пользователей в Европе. Вам **НЕ** нужно будет заземлять вилку сетевого шнура машины.

Для пользователей в США. Вы **ДОЛЖНЫ** заземлить вилку сетевого шнура машины.

Перед тем, как начинать пользоваться стиральной машиной, попросите имеющего лицензию электрика проверить правильность заземления стиральной машины.

Для пользователей в Великобритании Инструкции по электромонтажу

ПРЕДУПРЕЖДЕНИЕ: ЭТА МАШИНА ДОЛЖНА БЫТЬ ЗАЗЕМЛЕНА.

Эта машина должна быть заземлена. При коротком замыкании, заземление уменьшает риск поражения электрическим током, обеспечивая цепь утечки для электрического тока. Машина снабжена сетевым шнуром, который включает в себя заземляющий провод для подключения к клемме заземления вашей сетевой вилки. Вилка сетевого шнура должна подключаться к розетке сети переменного тока, которая должным образом смонтирована и заземлена.

* Провода в сетевом шнуре имеют следующую цветовую маркировку:

- Зеленый и желтый : Земля
 - Синий : Нейтраль
 - Коричневый : Фаза
- ЕСЛИ цвет изоляции проводников в сетевом шнуре не соответствует цветовой маркировке контактов вашей вилки, поступите следующим образом:
 - Подсоедините провод с изоляцией зеленого и желтого цвета к контакту вилки, обозначенному буквой E, или символом заземления (\perp), либо имеющему зеленый или зеленый и желтый цвет.
 - Подсоедините провод с изоляцией синего цвета к контакту, обозначенному буквой N, или имеющему черный цвет.
 - Подсоедините провод с изоляцией коричневого цвета к контакту, обозначенному буквой L, или имеющему красный цвет.

- * Если вы сомневаетесь в правильном понимании какого-либо из пунктов этой инструкции, проконсультируйтесь у квалифицированного электрика или специалиста по обслуживанию. Изготовитель этой стиральной машины не несет никакой ответственности за травмы или повреждение имущества, произошедшие из-за несоблюдения этих требований. Внутри этой стиральной машины нет деталей, обслуживаемых пользователем, а если сетевой шнур данного изделия поврежден, его должен заменять только квалифицированный специалист по обслуживанию, уполномоченной фирмой-изготовителем, поскольку для замены шнура требуются специальные инструменты.

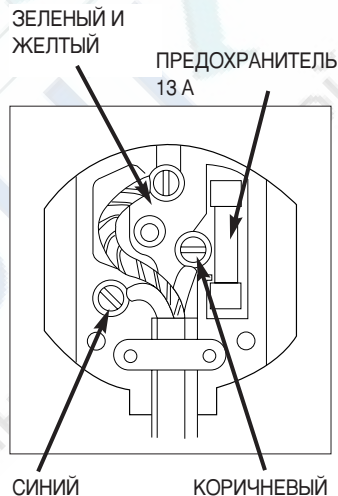

ПРЕДУПРЕЖДЕНИЕ

Перед использованием машины убедитесь в том, что сетевая вилка и шнур не имеют повреждений. Если по какой-либо причине вам потребовалось отрезать литую сетевую вилку от шнура, немедленно выньте из вилки плавкий предохранитель и избавьтесь от вилки.

Ни при каких обстоятельствах не вставляйте отрезанную вилку в розетку сети переменного тока, так как это может привести к поражению электрическим током.

ЦЕПИ ПИТАНИЯ

Ваша стиральная машина должна подключаться к цепи питания, отдельной от цепей питания других электроприборов. В противном случае, может сработать автомат защиты или перегореть плавкий предохранитель.

Загрузка и стирка белья

Общий вид панели управления

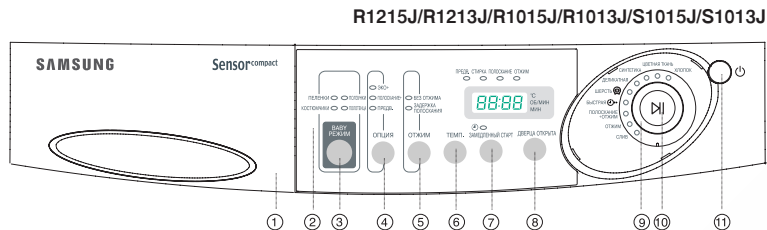

1. Дозатор моющего средства

2. Дисплей

Показывает время, остающееся до окончания стирки и сообщения об ошибках.

3. Кнопка программ Baby Program (Baby Режим)

Нажимайте эту кнопку для выбора одной из четырех имеющихся программ стирки детской одежды.
Cotton (Underwear) (Пеленки (нижнее белье)) → Coloureds (Ползунки) → Delicates (Костюмчики) → Towel (Полотенца)

4. Кнопка Option (Дополнительные функции)

Последовательно нажимайте эту кнопку для переключения между дополнительными режимами стирки {Eco* (Эко*) → Rinse* (Полоскание*) → Prewash (Предв.) → (Eco*+Rinse*) (Эко* + Полоскание*) → (Rinse* + Prewash) (Полоскание* + Предв.) → Cancel (Отмена) → Eco* (Эко*)}

Примечание: Режимы “Предварительная стирка” и “Экономичная стирка” работают только с программами Baby Program (Baby Режим) (Cotton (Пеленки), Coloureds (Ползунки), Delicates (Костюмчики), Towel (Полотенца)), а также в режимах Cotton (Хлопок), Coloreds (Цветная Ткань), Synthetics (Синтетическая ткань) и Delicates (Деликатная)

5. Кнопка выбора скорости отжим (Spin)

Последовательно нажимайте эту кнопку для переключения между различными скоростями отжима.

R1215J/R1213J	no, rh, 400, 600, 800, 1000, 1200 об/мин.
R1015J/S1015J/ R1013J/S1013J	no, rh, 400, 600, 800, 1000 об/мин.

no: no spin (без отжима) rh: rinse hold (Задержка полоскания)

Если вы нажмете эту кнопку во время работы машины, вы увидите на дисплее выбранную скорость отжима.

6. Кнопка выбора температуры воды (Temp)

Нажимайте эту кнопку для последовательного выбора имеющихся значений температуры воды (cold water (холодная), 30°C, 40°C, 60°C и 95°C).

Если вы нажмете эту кнопку во время стирки, вы увидите на дисплее выбранную температуру воды.

7. Кнопка Замедленный старт (Delay)

Нажимайте эту кнопку для последовательного выбора возможных значений времени задержки пуска (от 1 до 24 часов с шагом в 1 час).

8. Кнопка Door (Дверца) (R1215J, R1015J, S1015J)

Нажмите эту кнопку, чтобы открыть дверцу стиральной машины.

Примечание: Вы не сможете открыть дверцу, пока не нажмете кнопку (Вкл./Выкл.)

9. Ручка управления интеллектуальным режимом работы Fuzzy logic

Поворачивайте эту ручку для выбора одной из девяти имеющихся программ.

Cotton (Хлопок), Coloureds (Цветная Ткань), Synthetics (Синтетическая ткань), Delicates (Деликатная), Wool (Шерсть), Quick (Быстрая), Rinse + Spin (Полоскание + Отжим), Spin (Отжим), Drain (Слив)

10. Кнопка Старт/Пауза

Нажмите эту кнопку для приостановки или перезапуска программы стирки.

11. Кнопка ① (Вкл./Выкл.)

Чтобы включить машину, нажмите эту кнопку один раз, чтобы выключить машину, нажмите ее еще раз. Машина автоматически выключается, если она остается во включенном состоянии дольше 10 минут без нажатия какой-либо кнопки.

Загрузка и стирка белья

Общий вид панели управления

R815J/R813J/S815J/S813J

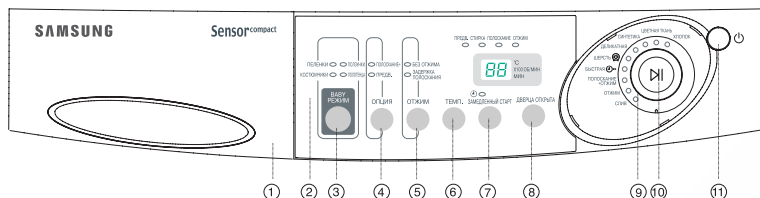

1. Дозатор моющего средства

2. Дисплей

Показывает время, остающееся до окончания стирки и сообщения об ошибках.

3. Кнопка программ Baby Program (Baby Режим)

Нажимайте эту кнопку для выбора одной из четырех имеющихся программ стирки детской одежды.

Cotton (Underwear) (Пеленки (нижнее белье)) → Coloureds (Ползунки) → Delicates (Костюмчики) → Towel (Полотенца)

4. Кнопка Option (Дополнительные функции)

Последовательно нажимайте эту кнопку для переключения между дополнительными режимами стирки {Rinse+ (Полоскание+) → Prewash (Предв.) → (Rinse+ + Prewash) (Полоскание+ + Предв.) → Cancel (Отмена) → Rinse* (Полоскание*)}

Примечание: Дополнительный режим Предварительная стирка работает только с программами Baby Program (Baby Режим), Cotton (Пеленки), Coloureds (Цветная Ткань), Delicates (Костюмчики), Towel (Полотенца), а также в режимах Cotton (Хлопок), Coloureds (Ползунки), Synthetics (Синтетическая ткань) и Delicates (Деликатная)

5. Кнопка выбора скорости отжим (Spin)

Последовательно нажимайте эту кнопку для переключения между различными скоростями отжима.

R815J/R813J/S815J/S813J	no, rh, 4, 6, 8 (x 100 об./мин.)
-------------------------	----------------------------------

no: no spin (без отжима) rh: rinse hold (Задержка полоскания)

Если вы нажмете эту кнопку во время работы машины, вы увидите на дисплее выбранную скорость отжима.

6. Кнопка выбора температуры воды (Temp)

Нажимайте эту кнопку для последовательного выбора имеющихся значений температуры воды (cold water (холодная), 30°C, 40°C, 60°C и 95°C).

Если вы нажмете эту кнопку во время стирки, вы увидите на дисплее выбранную температуру воды.

7. Кнопка Замедленный старт (Delay)

Нажимайте эту кнопку для последовательного выбора возможных значений времени задержки пуска (от 1 до 24 часов с шагом в 1 час).

8. Кнопка Door (Дверца) (R815J/S815J)

Нажмите эту кнопку, чтобы открыть дверцу стиральной машины.

Примечание: Вы не сможете открыть дверцу, пока не нажмете кнопку (Вкл./Выкл.)

9. Ручка управления интеллектуальным режимом работы Fuzzy logic

Поворачивайте эту ручку для выбора одной из девяти имеющихся программ.

Cotton (Хлопок), Coloureds (Цветная Ткань), Synthetics (Синтетическая ткань), Delicates (Деликатная), Wool (Шерсть), Quick (Быстрая), Rinse + Spin (Полоскание + Отжим), Spin (Отжим), Drain (Слив)

10. Кнопка Старт/Пауза

Нажмите эту кнопку для приостановки или перезапуска программы стирки.



11. Кнопка (Вкл./Выкл.)

Чтобы включить машину, нажмите эту кнопку один раз, чтобы выключить машину, нажмите ее еще раз. Машина автоматически выключается, если она остается во включенном состоянии дольше 10 минут без нажатия какой-либо кнопки.

Загрузка и стирка белья

Первая стирка белья

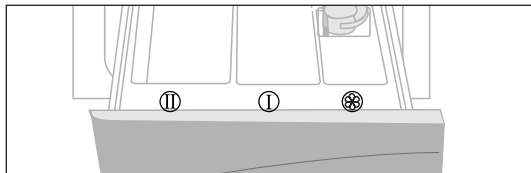

Перед тем, как стирать белье в первый раз, вы должны выполнить полный цикл стирки без загрузки белья. Чтобы это сделать:

1. Нажмите кнопку . (Вкл./Выкл.).
2. Положите немного моющего средства в отделение  отсека для моющего средства.



3. Откройте водопроводный кран, от которого подается вода в стиральную машину.
4. Последовательно нажимайте кнопку Выбора температуры воды (Temp), пока на дисплее не появится значение температуры воды 40°C.
5. Нажмите кнопку Старт/Пауза
 - В результате этой процедуры из стиральной машины будет удалена вся вода, которая могла остаться в машине после ее сдаточных испытаний на фирме-изготовителе.

Загрузка в машину моющего средства

1. Вытяните из ниши отсек для моющего средства.
2. Добавьте моющее средство для стирки в отделение .
3. Добавьте моющее средство для предварительной стирки в отделение  (при желании).
4. Добавьте кондиционер ткани в отделение  (при желании).

* Не во всех моделях

Использование горячей воды

- Клапан подачи горячей воды открывается, когда вы выбираете температуру воды для стирки не ниже 60°C (60°C или 95°C).

Стирка с использованием Интеллектуальной системы управления Fuzzy Logic

Ваша новая стиральная машина облегчает стирку белья за счет использования автоматической Интеллектуальной системы управления Fuzzy Logic. При выборе вами программы стирки, машина автоматически установит правильную температуру воды, время стирки и скорость отжима.

При стирке белья с использованием Интеллектуальной системы управления Fuzzy Logic:

1. Откройте водопроводный кран.
2. Нажмите кнопку  (Вкл./Выкл.).
3. Нажмите кнопку замка дверцы (Door)

Примечание: Вы не сможете открыть дверцу, пока не нажмете кнопку  (Вкл./Выкл.).

4. Откройте дверцу
5. Загрузите в барабан белье по одному предмету так, чтобы не переполнить барабан.
6. Закройте дверцу
7. Добавьте моющее средство, кондиционер для белья и моющее средство для предварительной стирки (при необходимости) в соответствующие отделения.

Примечание: Предварительная стирка возможна только при выборе режима стирки детского белья (программы стирки изделий из хлопка, цветных тканей, тонких тканей и полотенец), а также программ стирки изделий из хлопка, цветных тканей, синтетики и тонких тканей. Она необходима лишь в случае, если одежда сильно загрязнена. Если вы хотите использовать предварительную стирку, обратитесь к разделу “Предварительная стирка” на стр. 10.

8. Поверните ручку управления интеллектуальным режимом работы Fuzzy Logic для выбора программы стирки в соответствии с типом ткани, которую вы собираетесь стирать: Cotton (хлопок), Coloureds (Цветная Ткань), Synthetics (Синтетическая ткань), Delicates (Деликатная), Wool (Шерсть), Quick (Быстрая), Rinse + Spin (Полоскание + Отжим), Spin (Отжим), Drain (Слив) (кроме моделей F611)

Загрузка и стирка белья

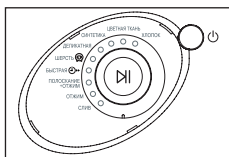

Вы увидите, как на панели управления загорятся индикаторы.

- В это время вы можете управлять температурой стирки, скоростью отжима и временем задержки пуска, нажимая кнопки соответствующих функций.
- Нажмите кнопку Старт/Пауза на ручке управления интеллектуальным режимом Fuzzy Logic, и цикл стирки начнется.

Загорится индикатор задержки пуска, а на дисплее появится время, оставшееся до окончания цикла стирки.

Когда цикл стирки закончится:

Через десять минут после завершения всех циклов стирки, машина автоматически выключится.

- Нажмите кнопку замка дверцы. (модели R1215J, R1015J, R815J, S1015J, S815J)

Примечание: Дверца не может быть открыта, пока не пройдут 3 минуты с момента остановки машины или выключения питания. (модели R1213J, R1013J, R813J, S1013J, S813J)

- Выньте белье из машины.

Выбор дополнительных функций

Предварительная стирка

Предварительная стирка возможна только при выборе программ стирки изделий из хлопка, синтетики и тонких тканей.

Для использования предварительной стирки:

- Добавьте моющее средство для предварительной стирки в отделение ① отсека для моющего средства.
- Выберите программу стирки (Baby Program (Baby Режим), Cotton (Пеленки), Coloureds (Ползунки), Delicates (Костюмчики), Towel (Полотенца)), Cotton (Хлопок), Coloureds (Цветная Ткань), Synthetics (Синтетическая ткань) или Delicates (Деликатная)).
- Нажимайте кнопку Option (Дополнительные функции) до тех пор, пока на панели управления не загорится индикатор "Prewash" (Предв.).

- Нажмите кнопку Старт/Пауза для начала цикла стирки.

Есо* (Эко*) (За исключением моделей R1215J, R1213J, R1015J, R1013J, S1015J, S1013J)

Функция экономичной стирки работает только при выборе программ Baby Program (Baby Режим), Cotton (Пеленки), Coloureds (Ползунки), Delicates (Костюмчики), Towel (Полотенца)), Cotton (Хлопок), Coloureds (Цветная Ткань), Synthetics (Синтетическая ткань) или Delicates (Деликатная).

Использование этой функции сокращает время нагрева воды и снижает температуру стирки.

Используйте эту функцию при стирке легко загрязненных вещей для экономии электроэнергии.

Rinse* (Полоскание*)

Ваша машина выполнит дополнительный цикл полоскания.

Время стирки увеличится соответствующим образом.

No Spin (Без отжима)

После последнего слива воды, белье остается в барабане без выполнения отжима.

Rinse Hold (Задержка полоскания)

Белье остается замоченным в воде, оставшейся от последнего полоскания.

Прежде, чем можно будет достать белье, необходимо выполнить программу "Слив" или "Отжим".

Ручная установка режима стирки

Вы можете устанавливать режим стирки вручную, не используя интеллектуальную систему управления Fuzzy Logic. Для этого:

- Откройте водопроводный кран.
- Нажмите кнопку ① (Вкл./Выкл.) на стиральной машине.
- Нажмите кнопку замка дверцы (Door).
Примечание: Вы не сможете открыть дверцу, пока не нажмете кнопку ① (Вкл./Выкл.)
- Откройте дверцу.
- Загрузите в барабан белье по одному предмету так, чтобы не переполнить барабан.
- Закройте дверцу.
- Добавьте моющее средство и, при необходимости, кондиционер для белья или средство для предварительной стирки в соответствующие отделения.

Загрузка и стирка белья

8. Нажмите кнопку Temp (Температура) для выбора температуры воды (cold water (холодная вода), 30°C, 40°C, 60°C или 95°C).
 9. Нажмите кнопку Spin (Отжим) для выбора скорости вращения барабана при отжиме: (no, rh, 400, 600, 800, ..., no, ... оборотов в минуту (об./мин.)).
no: Без отжима, rh: Задержка полоскания
- Примечание:** При использовании функции “Полоскание без слива” белье остается мокрым, когда вы достаете его из машины.
10. Последовательно нажимайте кнопку Option (Дополнительные функции) для выбора нужного режима стирки: Eco* (Эко*), Rinse* (Полоскание*), Prewash (Предв.) (для стирки детской одежды (из хлопка, цветных тканей, синтетики, тонких тканей или полотенец) и изделий из хлопка, цветных тканей, синтетики и тонких тканей).
 11. Нажмите кнопку Старт/Пауза, и машина начнет цикл стирки.

Когда цикл стирки закончится:

1. Нажмите кнопку замка дверцы. (модели R1215J, R1015J, R815J, S1015J, S815J)
Примечание: Дверца не может быть открыта, пока не пройдут 3 минуты с момента останова машины или выключения питания. (модели R1213J, R1013J, R813J, S1013J, S813J)
2. Выньте белье из машины.

Использование функции задержки пуска (не во всех моделях)

Вы можете запрограммировать стиральную машину автоматически начать стирку через определенное время, выбрав срок задержки в пределах от 1 до 24 часов (с шагом в 1 час).

Для этого:

1. Автоматически или вручную задайте программу стирки, соответствующую типу ткани, которую вы собираетесь стирать в стиральной машине.
2. Последовательно нажимайте кнопку Delay (Задержка пуска) до тех пор, пока не будет установлено нужное время.
3. Нажмите кнопку Старт/Пауза. Загорится индикатор задержки пуска, а часы на дисплее начнут обратный отсчет времени до пуска.
4. Для отмены задержки пуска нажмите кнопку  (Вкл./Выкл.), а затем

вновь включите машину.

Советы по стирке

Сортировка вашего белья: Сортируйте ваше белье в соответствии со следующими характеристиками:

- **Символы на ярлыке одежды, указывающие, как нужно обращаться с тканью:** Рассортируйте белье на хлопок, смесовое волокно, синтетику, шелк, шерсть и вискозу.
- **Цвет:** Разделите белье на белое и цветное. Стирайте новое цветное белье отдельно.
- **Размер:** Загрузка в машину белья и одежды различных размеров улучшает эффективность стирки.
- **Прочность:** Стирайте требующие осторожного обращения ткани отдельно, используя программу стирки Delicates (Костюмчики) для стирки новых изделий из чистой шерсти, занавесок и изделий из шелка. Проверьте ярлыки на предметах одежды, которые вы собираетесь стирать, или обратитесь к таблице по обращению с тканями, приведенной в приложении.

Вынимайте все из карманов: Монеты, английские булавки, и аналогичные предметы могут повредить белье, барабан стиральной машины и емкость для воды.

Застегивайте застегжки: Застегните молнии, пуговицы или крючки, свяжите вместе свободно висящие ремни или ленты.

Предварительная стирка хлопчатобумажной ткани: Ваша новая стиральная машина в сочетании с современными моющими средствами обеспечит идеальные результаты стирки, экономя при этом электроэнергию, время, воду и моющее средство. Однако если ваша одежда из хлопка особенно сильно загрязнена, используйте режим предварительной стирки с применением моющего средства на основе белков.

Определение количества белья: Не перегружайте стиральную машину, иначе ваше белье не будет хорошо выстирано. Для определения правильного количества стираемого белья в зависимости от его типа используйте приведенную ниже таблицу.

Тип ткани	Загрузка	
	R1215J,R1213J,R1015J, R1013J,R815J,R813J	S1015J,S1013J,S815J,S813J
Детская одежда	4,5 кг	3,0 кг
Цветная ткань/Хлопок		
- средне/слабо загрязненная	5,2 кг	3,5 кг
- сильно загрязненная	5,2 кг	3,5 кг
Синтетика	3,0 кг	2,0 кг
Тонкая ткань	2,0 кг	1,5 кг
Шерсть	1,5 кг	1,5 кг

Советы по использованию моющих средств: Выбор типа моющего средства, который вы должны использовать, основывается на типе ткани (Детская одежда, Хлопок, Синтетика, Тонкие ткани, Шерсть), прочности ее окраски, температуре стирки, типе и степени загрязнения. Всегда используйте моющие средства с “низким пенообразованием”, разработанные для автоматических стиральных машин.

Следуйте рекомендациям изготовителя моющего средства, основываясь на весе белья, степени его загрязнения и жесткости воды в вашей местности. Если вам не известна степень жесткости воды в вашей местности, обратитесь в организацию, обеспечивающую водоснабжение вашего дома.

Примечание:

Храните моющие средства и кондиционеры ткани в безопасном сухом месте, недоступном для детей.

Восстановление работоспособности замерзшей стиральной машины

Если температура в помещении, где установлена стиральная машина, упала ниже нуля градусов и машина замерзла:

1. Отсоедините машину от сетевой розетки.
2. Поливайте теплой водой водопроводный кран, к которому подсоединен шланг от машины, до тех пор, пока не сможете отсоединить шланг.
3. Снимите шланг для подачи воды и положите его в теплую воду.
4. Налейте теплую воду в барабан стиральной машины и оставьте воду в барабане на 10 минут.
5. Вновь подсоедините шланг для подачи воды к водопроводному крану и проверьте, нормально ли наливается и сливается вода.

Чистка наружных поверхностей стиральной машины

1. Протрите поверхности стиральной машины, в том числе и панель управления, с помощью мягкой тряпки и неабразивных бытовых чистящих средств.
2. Вытрите поверхности насухо мягкой тряпкой.
3. Не лейте воду на стиральную машину.

Чистка отсека для моющего средства и ниши для отсека

1. Нажмите на освобождающий рычаг, расположенный внутри отсека для моющего средства, и вытяните отсек.
2. Снимите пробку, расположенную в отделении ③.
3. Промойте все части отсека проточной водой.

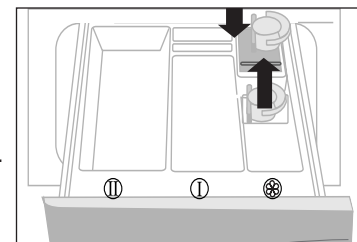

4. Почистите нишу отсека для моющего средства с помощью старой зубной щетки.
5. Установите на место пробку (плотно вставив ее).
6. Вдвиньте отсек для моющего средства на место.
7. Выполните программу полоскания, не загружая белья в барабан стиральной машины.

Чистка фильтра для мусора

Чистите фильтр для мусора 2 или 3 раза в год.

1. Снимите крышку основания, расположенную в передней части стиральной машины.
2. Отверните пробку аварийного слива, повернув ее влево, и слейте всю оставшуюся воду.
3. Отверните крышку фильтра и снимите ее.

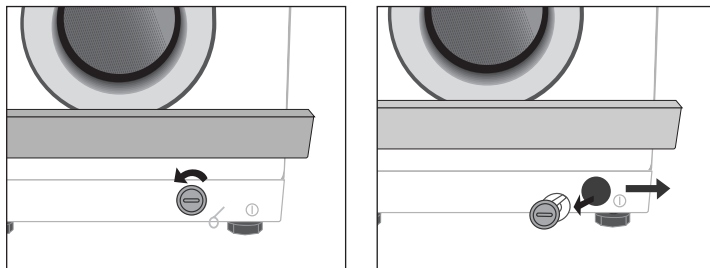

4. Смойте грязь и удалите другой мусор из фильтра. Убедитесь в том, что расположенные сзади фильтра лопасти сливного насоса не заблокированы грязью. Верните на место крышку фильтра.
5. Установите на место крышку основания машины.

Чистка сетчатого фильтра шланга для подачи воды

Вы должны чистить сетчатый фильтр шланга для подачи воды не менее одного раза в год или когда увидите на дисплее машины следующее сообщение об ошибке:



Чтобы почистить фильтр:

1. Закройте кран, от которого подается вода к стиральной машине.
2. Отверните шланг от патрубка на задней стенке машины.
3. С помощью плоскогубцев осторожно вытяните сетчатый фильтр из конца шланга и полощите его водой, пока он не станет чистым. Также очистите внутреннюю и наружную поверхности снабженного резьбой патрубка.

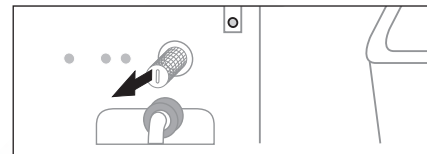

4. Вставьте фильтр на место.
5. Вновь приверните шланг к стиральной машине.
6. Откройте водопроводный кран и убедитесь в том, что местах подсоединения шланга нет протечки воды.

Проблемы и их устранение

Стиральная машина не запускается

- Убедитесь в том, что дверца плотно закрыта.
- Убедитесь в том, что стиральная машина подключена к сети переменного тока.
- Убедитесь в том, что открыт водопроводный кран, от которого подается вода в машину.
- Убедитесь в том, что вы нажали кнопку Старт/Пауза.

Вода не подается или подается в недостаточном количестве

- Убедитесь в том, что открыт водопроводный кран, от которого подается вода в машину.
- Убедитесь в том, что в шланге для подачи воды не замерзла вода.
- Убедитесь в том, что в шланге для подачи воды отсутствуют перегибы.
- Убедитесь в том, что сетчатый фильтр шланга для подачи воды не забит грязью.

По окончании программы стирки в отсеке для моющего средства остается моющее средство

- Убедитесь в том, что стиральная машина работает при достаточном напоре воды.
- Поместите моющее средство ближе к задней стенке отсека для моющего средства (подалее от наружного края отсека).

Стиральная машина вибрирует или работает слишком шумно

- Убедитесь в том, что стиральная машина установлена на ровную поверхность. Если поверхность неровная, отрегулируйте высоту ножек, чтобы выровнять машину (см. стр. 3).

Устранение неисправностей

Устранение неисправностей

- Убедитесь в том, что удалены транспортировочные болты (см. стр. 3).
- Убедитесь в том, что стиральная машина не соприкасается с какими-либо предметами.
- Убедитесь в том, что загруженное белье уравновешено.

Стиральная машина не сливает воду и/или не отжимает белье

- Убедитесь в том, что сливной шланг не сплюснен и не перегнулся.
- Убедитесь в том, что сетчатый фильтр шланга для подачи воды не забит грязью (см. стр. 14).

Кнопка замка дверцы не работает

1. Отсоедините вилку сетевого шнура машины от розетки.
2. Слейте воду из машины.
3. С помощью отвертки снимите пластмассовую крышку основания. Отставьте ее в сторону.
4. Найдите оранжевый пластмассовый рычаг и потяните его вперед, чтобы открыть дверцу машины.

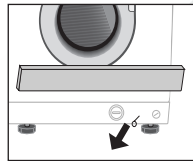

Расшифровка сообщений об ошибках

Сообщение об ошибке

Решение

door	Ed	-----	Закройте дверцу.
E1		-----	<ul style="list-style-type: none">• Убедитесь в том, что открыт водопроводный кран, от которого подается вода в машину.• Проверьте напор воды.
E2		-----	<ul style="list-style-type: none">• Очистите фильтр для мусора.• Убедитесь в том, что сливной шланг подсоединен правильно.
E4		-----	<p>Загруженное белье не уравновешено; распутайте запутавшееся белье и расположите его равномерно.</p> <p>Если вам необходимо выстирать только один предмет одежды, например, махровый халат или джинсы, результат заключительного отжима может оказаться неудовлетворительным и на дисплее появится сообщение об ошибке "E4".</p>
E9		-----	<ul style="list-style-type: none">• Проверьте, не слишком ли низко находится конец сливного шланга. (Убедитесь в том, что держатель сливного шланга на задней стенке машины не поврежден)• Убедитесь в том, что конец сливного шланга не погружен в воду.

Прежде чем обращаться в сервисный центр:

1. Попробуйте устранить возникшую проблему (см. раздел "Проблемы и их устранение" на этой странице).
2. Вновь запустите программу стирки и посмотрите, возникла ли проблема повторно.
3. Если проблему устранить не удалось, обратитесь в сервисный центр и опишите возникшую неисправность.





























Таблица программ стирки

ПРОГРАММА		Макс. загрузка (кг)		МОЮЩЕЕ СРЕДСТВО И ДОБАВКИ			Темп. (Макс.) °С	Скорость отжима (МАКС.) об/мин.				Задержанный пуск	Функция предв. стирки
		R1215J/R1213J/R1015J/R1013J/R815J/R813J	S1015J/S1013J/S815J/S813J	Предв. стирка	Стирка	Кондиционер		R1215J/R1213J	R1015J/S1015J	R1013J/S1013J	R815J/R813J/S815J/S813J		
Baby Режим	Пеленки	4,5	2,0	*	Да	*	95	1200	1000	800	*	*	
	Ползунки	5,2	3,5	*	Да	*	60	1200	1000	800	*	*	
	Костюмчики	2,0	1,5	*	Да	*	40	600	600	600	*	*	
	Полотенце	4,5	2,0	*	Да	*	95	1200	1000	800	*	*	
Хлопок		5,2	3,5	*	Да	*	95	1200	1000	800	*	*	
Цветная ткань		5,2	3,5	*	Да	*	60	1200	1000	800	*	*	
Синтетическая ткань		3,0	2,0	*	Да	*	60	800	800	800	*	*	
Деликатная		2,0	1,5	*	Да	*	40	600	600	600	*	*	
Шерсть		1,5	1,5	-	Да	*	40	400	400	400	*	-	
Быстрая стирка		1,5	1,5	-	Да	*	60	1000	1000	800	*	-	

ПРОГРАММА	Тип белья или одежды
Хлопок	Средне или слабозагрязненные хлопчатобумажные ткани, постельное белье, салфетки и скатерти, нижнее белье, полотенца, рубашки и т.п.
Цветная ткань	Средне или слабозагрязненные хлопчатобумажные ткани, постельное белье, салфетки и скатерти, нижнее белье, полотенца, рубашки и т.п.
Синтетическая ткань	Средне или слабозагрязненные блузы, рубашки, и т.п., изготовленные из полиэфирных волокон (диолен, тревира), полиамидных волокон (перлон, нейлон) или других аналогичных смесей волокон.
Деликатная	Тонкие занавески, платья, юбки, рубашки и блузы.
Шерсть	Только шерстяные изделия, которые разрешается стирать в стиральной машине и на которых есть ярлык "чистая шерсть".
Быстрая стирка	Слегка загрязненные хлопчатобумажные или льняные блузы, рубашки, изделия из махровой ткани темного цвета, изделия из цветного льна, джинсы и т.п.

1. Программы с предварительной стиркой работают примерно на 15 минут дольше.
2. Данные о продолжительности программ были получены в условиях, соответствующих Стандарту IEC 456.
3. Потребление воды или электроэнергии в конкретных условиях вашего дома могут отличаться от значений, приведенных в таблице, вследствие различий в давлении и температуре подаваемой в машину воды, а также в количестве и типе загрязненного белья.

Описание символов на ярлыках одежды.

 Прочный материал	 Можно гладить при температуре максимум 100°C
 Тонкая ткань	 Нельзя гладить
  Предмет одежды можно стирать при температуре воды 95°C.	 При химической чистке можно использовать любой растворитель
  Предмет одежды можно стирать при температуре воды 60°C.	 Можно чистить только с использованием перхлорида, бензина для заправки зажигалок, чистого спирта или чистящего средства R113
  Предмет одежды можно стирать при температуре воды 40°C.	 Можно чистить только с использованием авиационного бензина, чистого спирта и чистящего средства R113
  Предмет одежды можно стирать при температуре воды 30°C.	 Не должен подвергаться сухой химической чистке
 Предмет одежды должен стираться вручную	 Сушите, положив на плоскую поверхность
 Только сухая химическая чистка	 Можно вешать для сушки
 Можно отбеливать в холодной воде	 Сушите на плечиках для одежды
 Не должен отбеливаться	 Может сушиться в сушильной камере при нормальной температуре
 Можно гладить при температуре максимум 200°C	 Может сушиться в сушильной камере при пониженной температуре
 Можно гладить при температуре максимум 150°C	 Не должен сушиться в стиральной машине

Предупреждения по обеспечению электрической безопасности

Чтобы уменьшить риск пожара, поражения электрическим током и других травм, не забывайте об этих мерах по обеспечению электрической безопасности.

- Пользуйтесь при эксплуатации стиральной машины только тем источником электропитания, тип которого указан на прикрепленной к машине табличке с техническими данными. Если вы не уверены в типе электропитания, которое подается в ваш дом, проконсультируйтесь в магазине, в котором вы купили изделие или в организации, обеспечивающей электроэнергией ваш дом.
- Используйте только заземленную или поляризованную розетку сети переменного тока. Для вашей безопасности, машина снабжена поляризованной вилкой сети переменного тока, то есть, вилкой, у которой один контакт шире другого. Эта вилка может быть вставлена в розетку только одним способом. Если вы не можете полностью вставить вилку в розетку, попытайтесь перевернуть вилку, чтобы контакты входили наоборот. Если и после этого не удастся вставить вилку в розетку, обратитесь к электрику, чтобы он заменил вашу розетку.
- Защищайте сетевой шнур. Сетевой шнур должен быть проложен таким образом, чтобы на него нельзя было наступать или зажимать какими-либо установленными на него тяжелыми предметами. Необходимо уделять особое внимание вилке сетевого шнура, удлинителям и точке выхода сетевого шнура из машины.
- Не перегружайте сетевую розетку или удлинитель. Перегрузка может привести к пожару или поражению электрическим током.

Защита окружающей среды

- Эта машина изготовлена из материалов, пригодных для вторичной переработки. Если вы когда-нибудь решите выбросить это изделие, пожалуйста, соблюдайте местные правила по удалению бытовых отходов. Отрежьте сетевой шнур, чтобы изделие нельзя было включить в сеть переменного тока. Снимите дверцу, чтобы животные или маленькие дети случайно не попали в ловушку, если они влезут внутрь изделия.
- Не превышайте количество моющего средства, рекомендованное в инструкциях изготовителя этого моющего средства.
- Перед стиркой пользуйтесь средствами для удаления пятен или отбеливателями, только если это совершенно необходимо.
- Экономьте воду и электроэнергию, полностью загружая машину при стирке (точный вес загружаемого белья зависит от используемой программы стирки).

Заявление о соответствии стандартам

Это изделие соответствует Европейским стандартам по безопасности, директиве ЕС 93/68 и Стандарту EN 60355.

Технические характеристики

ТИП	СТИРАЛЬНАЯ МАШИНА С ФРОНТАЛЬНОЙ ЗАГРУЗКОЙ						
ГАБАРИТНЫЕ РАЗМЕРЫ	R1215J/R1213J/R1015J/ R1013J/R815J/R813J			S1015J/S1013J/ S815J/S813J			
	Ш598мм x Г450мм x B844мм			Ш598мм x Г340мм x B844мм			
ДАВЛЕНИЕ ВОДЫ	50 кПа ~ 800 кПа						
МАССА	R1215J/R1213J/R1015J/ R1013J/R815J/R813J			S1015J/S1013J/ S815J/S813J			
	69кг			55кг			
ЗАГРУЗКА ДЛЯ СТИРКИ и ОТЖИМА	R1215J/R1213J/R1015J/ R1013J/R815J/R813J			S1015J/S1013J/ S815J/S813J			
	5.2 кг (СУХОГО БЕЛЬЯ)			3.5 кг (СУХОГО БЕЛЬЯ)			
ПОТРЕБЛЯЕМАЯ МОЩНОСТЬ	СТИРКА	МОДЕЛЬ	R1215J/R1213J/R1015J/ R1013J/R815J/R813J		S1015J/S1013J/ S815J/S813J		
			220В 240В	180Вт 180Вт	70Вт 70Вт		
	СТИРКА И НАГРЕВ ВОДЫ	МОДЕЛЬ	R1215J/R1213J/R1015J/ R1013J/R815J/R813J		S1015J/S1013J/ S815J/S813J		
			220В 240В	1900Вт 2200Вт	1800Вт 2100Вт		
	ОТЖИМ	МОДЕЛЬ	R1215J R1213J	R1015J R1013J	R815J R813J	S1015J S1013J	S815J S813J
			230 В	550Вт	500Вт	430Вт	250Вт
СЛИВ			34Вт				
ОБЪЕМ ВОДЫ	R1215J/R1213J/R1015J/ R1013J/R815J/R813J			S1015J/S1013J/ S815J/S813J			
	49 л(СТАНДАРТНАЯ ПРОГРАММА)			43 л(СТАНДАРТНАЯ ПРОГРАММА)			
СКОРОСТЬ ВРАЩЕНИЯ ПРИ ОТЖИМЕ	МОДЕЛЬ		R1215J R1213J	R1015J/R1013J S1015J/S1013J	R815J/R813J S815J/S813J		
	об./мин.		1200	1000	800		

Подлежит использованию по назначению
в нормальных условиях
Рекомендуемый период: 7лет

ЕСЛИ ВОЗНИКЛА НЕОБХОДИМОСТЬ В ТЕХНИЧЕСКОМ ОБСЛУЖИВАНИИ

- Если с вашей стиральной машиной возникла проблема, обращайтесь в ближайший Авторизованный сервисный центр компании Samsung, указав при обращении свои фамилию, адрес, номер телефона, а также номер модели и серийный номер вашей машины.

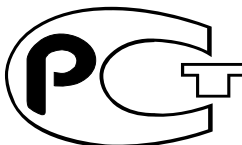

- Сертификат : РОСС КР. АЯ46. В18576
- Дата выпуска : 30.04.2007

Произведено компанией SAMSUNG
ИЗГОТОВИТЕЛЬ: САМСУНГ
ТОВАР СЕРТИФИЦИРОВАН Ф РМОЙ РОСТЕСТ- МОСКВА
АДРЕС ИЗГОТОВИТЕЛЯ:
СУЗХОУ САМСУНГ ЭИЕКТРОНИКС КО., ИТД
221 D"INMEN ROUD, SUZХОU, D"ANGSU, KITAJ